

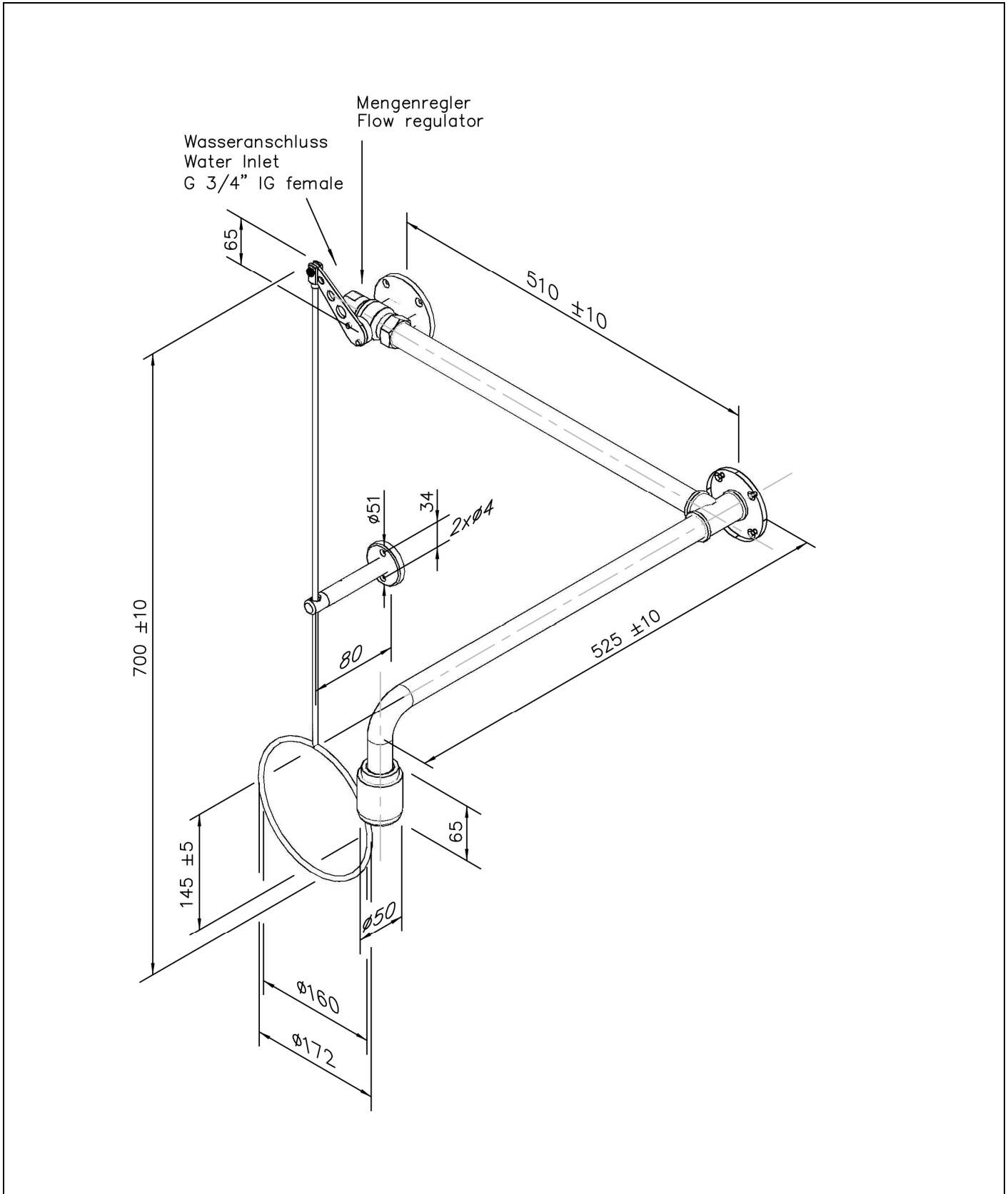

BR 084 085/75L ClassicLine vartalosuihku, oven päälle asennus, esillä oleva putkisto



**Tekninen kuvaus**

ClassicLine vartalosuihku, oven päälle asennus, esillä oleva putkisto

- Palloventtiili vetotankokäytöllä seinälaipassa, voidaan asentaa joko oikealle tai vasemmalle oven viereen, valmistettu ruostumattomasta teräksestä, DIN-DVGW testattu ja hyväksytty, vesiliitäntä 3/4 tuuman sisäkierre
- Teräsvetotanko rengaskahvalla, kemikaaleja kestävä vihreä jauhemaalattu, pituus 700 mm
- Vetoaisan ohjainkannatin terästä, kemikaaleja kestävä vihreä jauhemaalattu
- Liitosputki 3/4 tuumaa ruostumatonta terästä, kemikaaleja kestävä vihreä jauhemaalattu, pituus 500 mm
- Seinälaippa 4 kiinnitysreiällä ruostumatonta terästä, kemikaaleja kestävä vihreä jauhemaalattu
- Seinälle kiinnitettävä suihkuvarsi 3/4 tuumaa ruostumatonta terästä, kemikaaleja kestävä vihreä jauhemaalattu, ulkonema 525 mm
- Integroitu automaattinen virtauksensäädin 75 litraa/minuutti standardinmukaiseen suihkutuskuvioon määritellyllä toiminta-alueella 1,5-3 bar
- Tehokas, kemikaaleja kestävästä muovista valmistettu suihkupää, musta, parannettu suihkukuvio, korroosionkestävä, erittäin kestävä jaitsestaan tyhjentävä
- Vartalon turvasuihkun kyltti DIN EN ISO 7010 ja ASR A1.3 mukaan, itseliimautuva PVC-kalvo, mitat 150 x 150 mm, katseluetäisyys 15 metriä
- asennuskorkeus 2345 mm (± 100 mm)
- BGI/GUV-I 850-0, DIN 1988 ja DIN EN 1717 mukaan
- ANSI Z358.1-2014, DIN EN 15154-1:2006 ja DIN EN 15154-5:2019 mukaan
- DIN-DVGW testattu ja hyväksytty
- Merkki: B-SAFETY tai vastaava
- Tuotenro: BR 084 085

Tekniset tiedot

Materiaali:	ruost.teräs, muovi
Väri:	vihreä,musta
Ulkonema:	525 mm
Asennuskorkeus:	2345 mm (± 100 mm)
Käyttöpaine:	1,5 - 3 bar
Virtausnopeus:	75 L / Min
Vesiyhteys:	3/4"-iG

Standardienmukaisuus

- DIN EN 15154-1:2006
- DIN EN 15154-5:2019
- ANSI Z358.1-2014

Hyväksynät

- DIN-DVGW, NW-0416CL0425
- GOST-R, Zertifikats-Nr. 0615463

Materiaalinkuvaus	Material	Materialbezeichnung
Tehokas suihkupää:	Muovia POM	-
Palloventtiili:	ruostumaton teräs	1.4408
Virtauksensäädin:	Muovia POM	-
Putket	ruostumaton teräs	1.4301
Vetotanko kahvalla:	Teräs, kuumasinkitty	Q235
Seinäkiinnike:	ruostumaton teräs	1.4301
Kyltti hätäsuihkulle	PVC-Folio	-













Tuotevalikoima

BR 084 085	Virtausnopeus 50 l/min (vaarallisuusluokka I standardin EN 15154-5:2019 mukaan)
BR 084 085 / 75L	Virtausnopeus 75 l/min (vaarallisuusluokka II standardin EN 15154-5:2019 mukaan)
BR 084 085 / 110L	Virtausnopeus 110 l/min (vaarallisuusluokka III standardin EN 15154-5:2019 mukaan)

Varusteet hätäsuihkulle

Kuva	Malli	Materiaali	Vesiyhteys	Poistovesi	Tuote-No.
	ClassicLine turvakyltti hätäsuihkulle, sis. kiinnikkeet suihkuun kiinnitystä varten. Mitat (P x K): 150 x 150 mm	Muovia	-	-	BR 870 150
	ClassicLine kaapelikäyttö loukkaantuneille henkilöille, (maassa makaava), vetotangon lisäksi	Ruostumaton teräsköysi	-	-	BR 082 200
	ClassicLine esteettömille vetotanko kaksoisrengaskahvalla, vihreä. Pituus: 1150 mm	Teräs	-	-	BR 082 300
	PremiumLine esteettömille vetotanko kaksoisrengaskahva, ruostumaton teräs. Pituus: 1150 mm	Ruostumaton teräs	-	-	BR 082 350
	Huoltosulku irrotettavalla vapautusvivulla	Ruostumaton teräs	3/4" naaras	3/4" naaras	BR 830 955
	Termostaattisekoitin , säätöalue 20 - 43° C, palovammasuoja 43°C, tilavuusvirtaus n. 60l/min 2 baarin virtauspaineella	Messinki	3/4" uros ja 1" uros	3/4" uros ja 1" uros	BR 710 950
	Virtauskytkin silmäsuihkulle, suojausluokka IP 65, sähkösyöttö 1,5 m kaapeli	Messinki	3/4" naaras	3/4" naaras	BR 710 800
	Hälytyskytkin vartalosuihkuun, Ex-alueille 1 ja 2	Muovia	-	-	BR 830 400
	ClassicLine hälytysjärjestelmä silmäsuihkulle ja hätäsuihkulle sireenillä/valolla. Esijohdotettu kytkentärasia mukaan lukien elektroninen kytkin Sähkönsyöttö: 230 V - 50 Hz	Muovia	-	-	BR 015 800

