

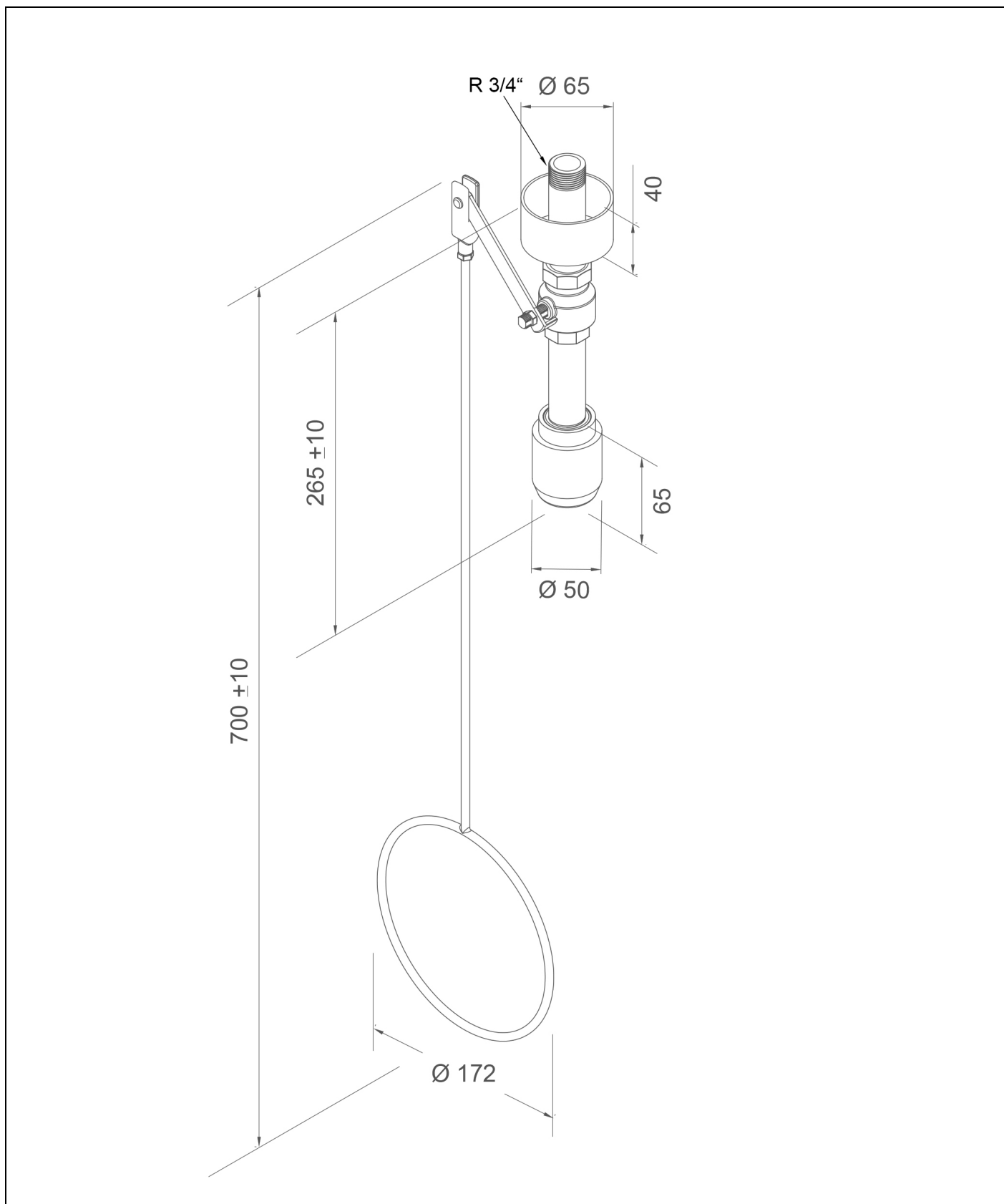

BR 083 085 / 75L ClassicLine vartalosuihku, kattoon asennettava



**Tekninen kuvaus**

ClassicLine vartalosuihku, kattoon asennettava

- liitäntäputki 3/4" ruostumatonta terästä, kemikaaleja kestävä vihreä jauhemaalattu, pituus 75 mm, vedenotto 3/4" uros
- painettava polyamidi-ruusuke asennuksen peittämiseksi
- palloventtiili 3/4" ruostumatonta terästä, vetotankokäyttöinen, DIN-DVGW testattu ja sertifioitu
- Vetotanko rengaskahvalla terästä, kemikaaleja kestävä vihreä jauhemaalattu, pituus 700 mm
- kattosuihkuvarsi 3/4" ruostumatonta terästä, kemikaaleja kestävä vihreä jauhemaalattu, korkeus 265 mm
- integroitu automaattinen virtauksen säätö 75 l/min. ruiskutuskuviolle acc. normeihin tietyllä 1,5 - 3 baarin käyttöalueella
- Tehokas suihkupää kemikaaleja kestävästä muovista, musta, parannetulla suihkukuviolla, korroosionkestävä, suurelta osin kalkkiutumaton ja huoltovapaa, erittäin kestävä, itsestään tyhjentyvä
- kyltti vartalosuihkulle EN ISO 7010 ja ASR A1.3 mukaan, itseliimautuva PVC-kalvo, 150 x 150 mm, katseluetäisyys 15m
- asennuskorkeus 2465 mm (± 100 mm)
- BGI/GUV-I 850-0, DIN 1988 ja EN 1717 mukaan
- ANSI Z358.1-2014, EN 15154-1:2006 ja EN 15154-5:2019 mukaan
- DIN-DVGW testattu ja sertifioitu

Valmistaja: B-SAFETY tai vastaava
Tuotenumero: BR 083 085

Tekniset tiedot

| | |
|-----------------|--------------------|
| Materiaali: | ruost.teräs, muovi |
| Väri: | vihreä, musta |
| Ulkonema: | 265 mm |
| Asennuskorkeus: | 2465 mm (± 100 mm) |
| Käyttöpaine: | 1.5 - 3 bar |
| Virtausnopeus: | 75 l/min |
| Vesiyhteys | 3/4" uros |

Standardienmukaisuus

- EN 15154-1:2006
- EN 15154-5:2019
- ANSI Z358.1-2014

Hyväksynät

- DIN-DVGW, DVGW, NW-0416CL0425
- GOST-R, Zertifikats-Nr. 0615463

Material-overview**Materiaali****Material description**









| | | |
|----------------------|----------------------|----------|
| Tehokas suihkupää: | muovia, POM | - |
| Palloventtiili: | messinkiä | CW617N |
| Virtauksensäädin: | muovia, POM | - |
| Putket | ruostumatonta teräs | AISI 304 |
| Vetotanko kahvalla: | teräs, kuumasinkitty | Q235 |
| Seinäruusuke: | muovi polyamidi | - |
| Kyltti hätäsuihkulle | PVC-folio | - |





| Product overview | |
|--------------------------|--|
| BR 082 085 | ClassicLine vartalosuihku, kattoasennus - virtausnopeus 50 l/min (vaaraluokka I EN:n mukaan 15154-5:2019) |
| BR 083 085 / 75L | ClassicLine vartalosuihku, kattoasennus - virtausnopeus 75 l/min (vaaraluokka II EN:n mukaan 15154-5:2019) |
| BR 083 085 / 110L | ClassicLine vartalosuihku, kattoasennus - virtausnopeus 110 l/min (vaaraluokka III EN:n mukaan 15154-5:2019) |

Varusteet hätäsuihkulle

| Kuva | Malli | Materiaali | Vesiyhteys | Poistovesi | Tuote-No. |
|---|---|------------------------|----------------------|----------------------|-------------------|
|  | ClassicLine turvakyltti hätäsuihkulle, sis. kiinnikkeet suihkuun kiinnitystä varten. Mitat (P x K): 150 x 150 mm | Muovia | - | - | BR 870 150 |
|  | ClassicLine kaapelikäyttö loukkaantuneille henkilöille, (maassa makaava), vetotangon lisäksi | Ruostumaton teräsköysi | - | - | BR 082 200 |
|  | ClassicLine esteettömille vetotanko kaksoisrengaskahvalla, vihreä. Pituus: 1150 mm | Teräs | - | - | BR 082 300 |
| | PremiumLine esteettömille vetotanko kaksoisrengaskahva, ruostumaton teräs. Pituus: 1150 mm | Ruostumaton teräs | - | - | BR 082 350 |
|  | Huoltosulku irrotettavalla vapautusvivulla | Ruostumaton teräs | 3/4" naaras | 3/4" naaras | BR 830 955 |
|  | Termostaattisekoitin , säätöalue 20 - 43° C, palovammasuoja 43°C, tilavuusvirtaus n. 60l/min 2 baarin virtauspaineella | Messinki | 3/4" uros ja 1" uros | 3/4" uros ja 1" uros | BR 710 950 |
|  | Virtauskytkin silmäsuihkulle, suojausluokka IP 65, sähkösyöttö 1,5 m kaapeli | Messinki | 3/4" naaras | 3/4" naaras | BR 710 800 |
|  | Hälytyskytkin vartalosuihkuun, Ex-alueille 1 ja 2 | Muovia | - | - | BR 830 400 |
|  | ClassicLine hälytysjärjestelmä silmäsuihkulle ja hätäsuihkulle sireenillä/valolla. Esijohdotettu kytkentärasia mukaan lukien elektroninen kytkin Sähkönsyöttö: 230 V - 50 Hz | Muovia | - | - | BR 015 800 |