

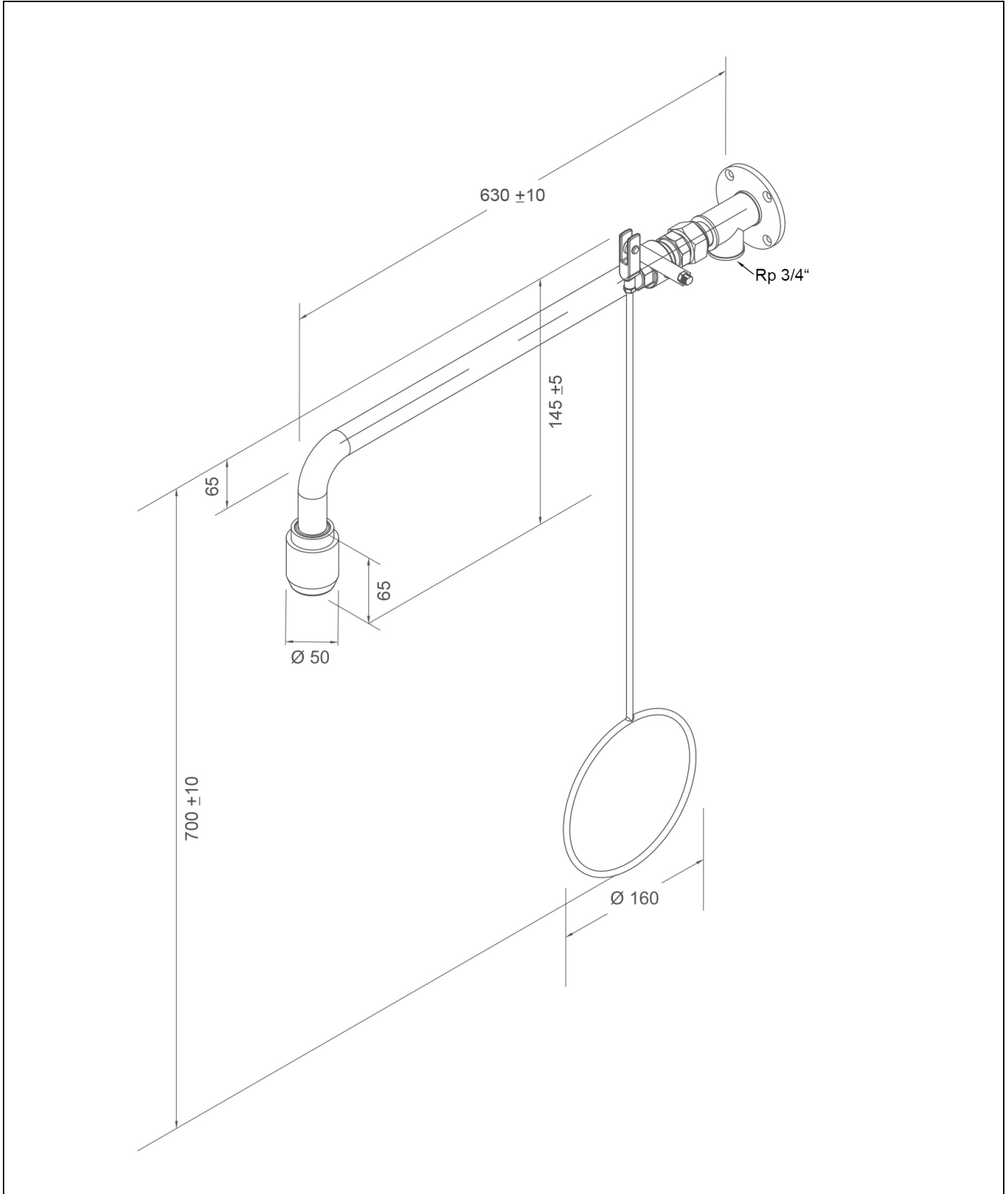

BR 082 085 /75L ClassicLine vartalosuihku, seinäasennus, esillä oleva putkisto



**Tekninen kuvaus**

ClassicLine vartalosuihku, seinäasennus, esillä oleva putkisto

- seinälaippa 4 kiinnitysreiällä ruostumatonta terästä, kemikaaleja kestävä vihreä jauhemaalattu, vesiliitäntä 3/4" naaras
- ruostumattomasta teräksestä valmistettu liitospalkki nopeaa asennusta varten ja suihkuvarren helppoa kohdistamista varten
- palloventtiili 3/4" messinkiä, pikaliitinjärjestelmällä, vetotangon käyttö, DIN-DVGW testattu ja sertifioitu
- vetotanko rengaskahvalla ruostumatonta terästä, kemikaaleja kestävä vihreä pulverimaalattu, pituus 700 mm
- seinäsuihkuvarsi 3/4" ruostumatonta terästä, kemikaaleja kestävä vihreä jauhemaalattu, ulkonema 630 mm
- integroitu automaattinen virtauksensäädin 75 litraa/ minuutti standardien mukaiseen ruiskutuskuviioon määritellyllä työskentelyalueella 1,5-3bar virtauspaineessa
- Tehokas suihkupää kemikaaleja kestävästä muovista, musta, parannetulla suihkuviolla, korroosionkestävä, suurelta osinkalkkiutumaton ja huoltovapaa, erittäin kestävä, itsestään tyhjentävä
- kyltti vartalosuihkulle EN ISO 7010 ja ASR A1.3 mukaan, itseliimautuva PVC-kalvo, 150 x 150 mm, katseluetäisyys 15mittari
- asennuskorkeus 2345 mm (± 100 mm)
- BGI/GUV-I 850-0, DIN 1988 ja EN 1717 mukaan
- ANSI Z358.1-2014, EN 15154-1:2006 ja EN 15154-5:2019 mukaan
- DIN-DVGW testattu ja sertifioitu

Valmistaja: B-SAFETY tai vastaava

Tuotenumero: BR 082 08

Tekniset tiedot

Materiaali:	ruost.teräs, muovi
Väri:	vihreä, musta
Ulkonema:	630 mm
Asennuskorkeus:	2345 mm (± 100 mm)
Käyttöpaine:	1.5 - 3 bar
Virtausnopeus:	75 l/min
Vesiyhteys:	3/4" naaras

Standardienmukaisuus

- EN 15154-1:2006
- EN 15154-5:2019
- ANSI Z358.1-2014

Hyväksynät

- DIN-DVGW, DVGW, NW-0416CL0425
- GOST-R, Zertifikats-Nr. 0615463

Materiaalinkuvaus**Materiaali****Materiaalinkuvaus**









Tehokas suihkupää:	muovia, POM	-
Palloventtiili:	messinkiä	CW617N
Virtauksensäädin:	muovia, POM	-
Putket	ruostumaton teräs	AISI 304
Vetotanko kahvalla:	ruostumaton teräs	AISI 201
Seinäkiinnike:	ruostumaton teräs	AISI 304
Kyltti hätäsuihkulle	PVC-folio	-





Tuotevalikoima	
BR 082 085	ClassicLine varталosuihku, seinäasennettu, avoin putkisto - virtausnopeus 50 l/min (vaarallisuusluokka I standardin EN 15154-5:2019 mukaan)
BR 082 085 / 75L	ClassicLine varталosuihku, seinäasennettava, näkyvä putkisto - virtausnopeus 75 l/min / 20 GPM (vaarallisuusluokka II standardin EN 15154-5:2019 mukaan)
BR 082 085 / 110L	ClassicLine varталosuihku, seinäasennettava, avoin putkisto - virtausnopeus 110 l/min (vaarallisuusluokka III standardin EN 15154-5:2019 mukaan)

Varusteet hätäsuihkulle

Kuva	Malli	Materiaali	Vesiyhteys	Poistovesi	Tuote-No.
	ClassicLine turvakylläti hätäsuihkulle, sis. kiinnikkeet suihkuun kiinnitystä varten. Mitat (P x K): 150 x 150 mm	Muovia	-	-	BR 870 150
	ClassicLine kaapelikäyttö loukkaantuneille henkilöille, (maassa makaava), vetotangon lisäksi	Ruostumaton teräsköysi	-	-	BR 082 200
	ClassicLine esteettömille vetotanko kaksoisrengaskahvalla, vihreä. Pituus: 1150 mm	Teräs	-	-	BR 082 300
	PremiumLine esteettömille vetotanko kaksoisrengaskahva, ruostumaton teräs. Pituus: 1150 mm	Ruostumaton teräs	-	-	BR 082 350
	Huoltosulku irrotettavalla vapautusvivulla	Ruostumaton teräs	3/4" naaras	3/4" naaras	BR 830 955
	Termostaattisekoitin , säätöalue 20 - 43° C, palovammasuoja 43°C, tilavuusvirtaus n. 60l/min 2 baarin virtauspaineella	Messinki	3/4" uros ja 1" uros	3/4" uros ja 1" uros	BR 710 950
	Virtauskytkin silmäsuihkulle, suojausluokka IP 65, sähkösyöttö 1,5 m kaapeli	Messinki	3/4" naaras	3/4" naaras	BR 710 800
	Hälytyskytkin varталosuihkuun, Ex-alueille 1 ja 2	Muovia	-	-	BR 830 400
	ClassicLine hälytysjärjestelmä silmäsuihkulle ja hätäsuihkulle sireenillä/valolla. Esijohdotettu kytkentärasia mukaan lukien elektroninen kytkin Sähkönsyöttö: 230 V - 50 Hz	Muovia	-	-	BR 015 800