

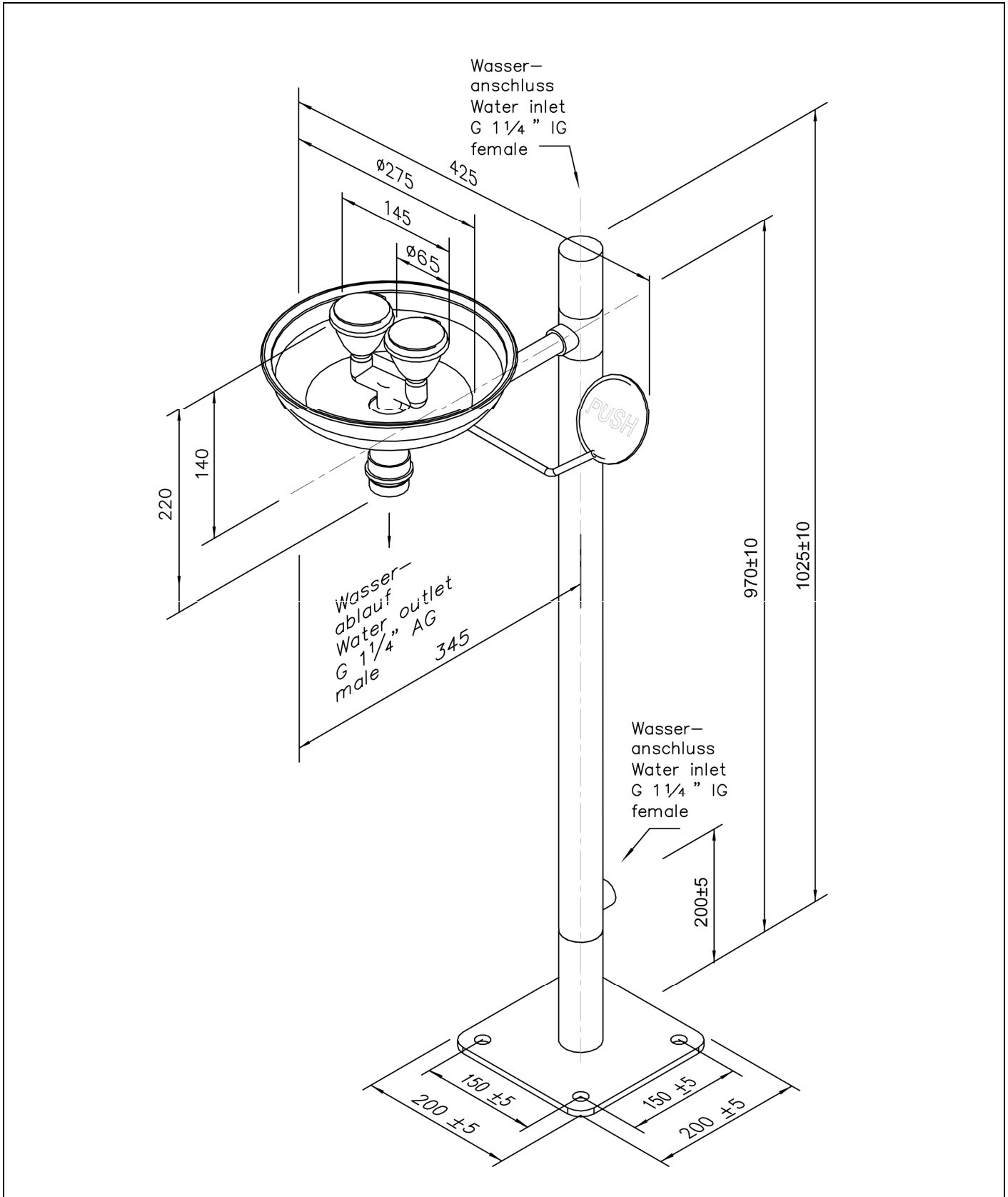

BR 305 085

ClassicLine silmäsuihku kulholla, lattialle kiinnitettävä



**Tekninen kuvaus**

ClassicLine silmäsuihku kulholla, lattialle kiinnitettävä

- pohjalevy 4 kiinnitysreiällä ruostumatonta terästä, kemikaaleja kestävä vihreä jauhemaalattu, mitat 200 x 200 mm
 - jalustaputki 1 1/4" ruostumatonta terästä, kemikaaleja kestävä vihreä jauhemaalattu, ylä- ja alavesiaukko 1 1/4" naaras, yhteensä korkeus 1025 mm
 - Liitosputki ruostumatonta terästä helpottaa suihkun asennusta ja suuntaamista, kemikaaleja kestävä vihreä jauhemaalattu-palloventtiili 1/2" ruostumatonta terästä, PUSH-vivulla, DIN-DVGW testattu ja sertifioitu
 - Teräksestä valmistettu iso työntölevy, kemiallisesti kestävä vihreä jauhemaalattu, pituus 240 mm, suurella signaalilla "PUSH", luminesoiva DIN 67510 mukaan
 - Integroitu virtausensäätö 14 litraa/minuutti standardien mukaiselle suihkukuviolle määritellyllä toiminta-alueella 2,5-5 bar
 - Tehokkaat suihkupäät veden laajamittaiseen levittämiseen, muovisella ruiskulevyllä, kumiholkkit ja suljetut pölysuojukset
 - kulho ruostumatonta terästä, halkaisija 275 mm, kemikaaleja kestävä jauhemaalattu, vedenpoistoaukko 1 1/4" uros
 - kyltti silmäsuihkulle DIN EN ISO 7010 ja ASR A1.3 mukaan, itseliimautuva PVC-kalvo, 100 x 100 mm, katseluetäisyys 10m
 - kokonaiskorkeus 1025 mm, ulkonema 380 mm, kokonaisleveys sis. vipu 425 mm
 - BGI/GUV-I 850-0, DIN 1988 ja DIN EN 1717 mukaan
 - ANSI Z358.1-2014 ja DIN EN 15154-2:2006 mukaan
 - DIN-DVGW testattu ja sertifioitu
- Valmistaja: B-SAFETY tai vastaava
Tuotenumero: BR 305 085

Tekniset tiedot

Materiaali:	ruost.teräs, muovi
Väri:	vihreä, musta
Käyttöpaine:	1.5 - 5 bar
Virtausnopeus :	14 l/min
Vesiyhteys:	1 1/4" naaras
Mitat:(K x L):	175 x 250 mm

Standardienmukaisuus

- DIN EN 15154-2:2006
- ANSI Z358.1-2014

Hyväksynät

- DIN-DVGW, NW-0417CL0263
- GOST-R, Zertifikats-Nr. 0615463







Tuotevalikoima**BR 305 085**

ClassicLine turvasilmäsuihku kulholla, lattialle kiinnitettävä



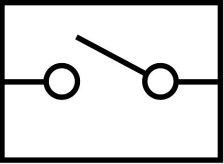

Varusteet silmäsuihkuille

Kuva	Malli	Materiaali	Vesiyhteys	Poistovesi	Tuote-No.
	Huoltosulku irrotettavalla vapautusvivulla	ruostumaton teräs	3/4" naaras	3/4" naaras	BR 830 955
	Jalka-aktivointi silmäsuihkulle Sisältää kiinnitysmateriaalit, jousen kiinnittämiseksi seinään. Mitat (K x L x S): 50 x 350 x 350 mm	ruostumaton teräs	-	-	BR 870 310
	Termostaattisekoitin , säätöalue 20 - 43° C, palovammasuoja 43°C, tilavuusvirtaus n. 20l/min 2 baarin virtauspaineella	Messinki	1/2" uros ja 3/4" uros	1/2" uros ja 3/4" uros	BR 710 940
	Virtauskytkin silmäsuihkulle, suojausluokka IP 65, sähkösyöttö 1,5 m kaapeli	messinki	3/4" naaras	3/4" naaras	BR 710 800
	Hälytyskytkin silmäsuihkuun, Ex-alueille 1 ja 2 . Esiasennettu suihkuun.	muovia	-	-	BR 830 450
	ClassicLine hälytysjärjestelmä silmäsuihkulle ja hätäsuihkulle sireenillä/valolla. Esijohdotettu kytkentärasia mukaan lukien elektroninen kytkin Sähkösyöttö: 230 V - 50 Hz	-	-	-	BR 015 800